





**DISPOSITIVO DI LIMITAZIONE DELLA PRESSIONE
PRESSURE-RELIEF DEVICE
DISPOSITIVO DE LIMITACIÓN DE LA PRESIÓN
DISPOSITIVO DE LIMITAÇÃO DA PRESSÃO
DISPOSITIF DE LIMITATION DE LA PRESSION
DRUCKBEGRENZUNGSVORRICHTUNG
URZĄDZENIE OGRANICZAJĄCE CIŚNIENIE
УСТРОЙСТВО ОГРАНИЧЕНИЯ ДАВЛЕНИЯ**



**4591X0
4592X0
4593X0**

**USO E MANUTENZIONE
USE AND MAINTENANCE
USO Y MANTENIMIENTO
USO E MANUTENÇÃO
UTILISATION ET ENTRETIEN
EINSATZ UND INSTANDHALTUNG
STOSOWANIE I KONSERWACJA
ПРИМЕНЕНИЕ И ТЕХОБСЛУЖИВАНИЕ**

	= Pericolo generico / Generic danger / Peligro general / Perigo em geral / Danger générique / Allgemeine Gefahr / Niebezpieczeństwo ogólne / Опасность общего типа
	= Avvertenza / Warning / Advertencia / Advertência / Avertissement / Hinweis / Ostrzeżenie / Предупреждение

SOMMARIO / CONTENTS / SUMÁRIO / SOMMAIRE / INHALTSVERZEICHNIS / SPIS TREŚCI / ОГЛАВЛЕНИЕ

• Italiano.....	4
• English	5
• Español	6
• Português.....	7
• Français.....	8
• Deutsch	9
• Polski.....	10
• Русский	11

I Questo manuale è parte integrante dell'apparecchiatura alla quale fa riferimento e deve accompagnarla sempre anche in caso di vendita o cessione. Conservatelo per ogni futuro riferimento; ARAG si riserva il diritto di modificare le specifiche e le istruzioni del prodotto in qualsiasi momento e senza alcun preavviso.

GB This manual is an integral part of the equipment to which it refers and must accompany the equipment in case of sale or change of ownership. Keep it for future reference; ARAG reserves the right to modify the specifications and instructions regarding the product at any time and without prior notice.

E Este manual es parte integrante del equipo al cual hace referencia y debe acompañarlo siempre, también en caso de venta o cesión. Conservarlo para cualquier referencia futura; ARAG se reserva el derecho a modificar las especificaciones y las instrucciones del producto en cualquier momento y sin aviso.

P Este manual faz parte integrante da aparelhagem à qual se refere e deve acompanhá-la sempre, mesmo nos casos de revenda ou cessão. Conserve-o para todas as consultas futuras; a ARAG reserva-se o direito demodificar as especificações e instruções do produto em qualquer momento e sem nenhum aviso prévio.

F Ce manuel est partie intégrante de l'appareil auquel il se réfère et doit toujours l'accompagner même en cas de vente ou de cession. Le conserver pour toute référence future; ARAG se réserve le droit de modifier à tout moment et sans avis préalable, les spécifications et les instructions concernant le produit.



D Diese Betriebsanleitung ist ein zum darin beschriebenen Gerät gehörender Teil und muss ihm daher im Fall seines Weiterverkaufs oder seiner Übergabe an einen anderen Benutzer beigelegt werden. Sie muss für spätere Konsultationen aufbewahrt werden; ARAG behält sich das Recht vor, die das Produkt betreffenden Spezifikationen und Anleitungen jederzeit und ohne Vorankündigung ändern zu können.

PL Poniższa instrukcja stanowi część integralną urządzenia, którego dotyczy i powinna mu zawsze towarzyszyć nawet w przypadku jego sprzedaży lub cesji. Zachowajcie na wypadek konieczności jej konsultacji w przyszłości; ARAG zastrzega sobie prawo dokonania zmian technicznych produktu w każdej chwili i bez wcześniejszego uprzedzenia.

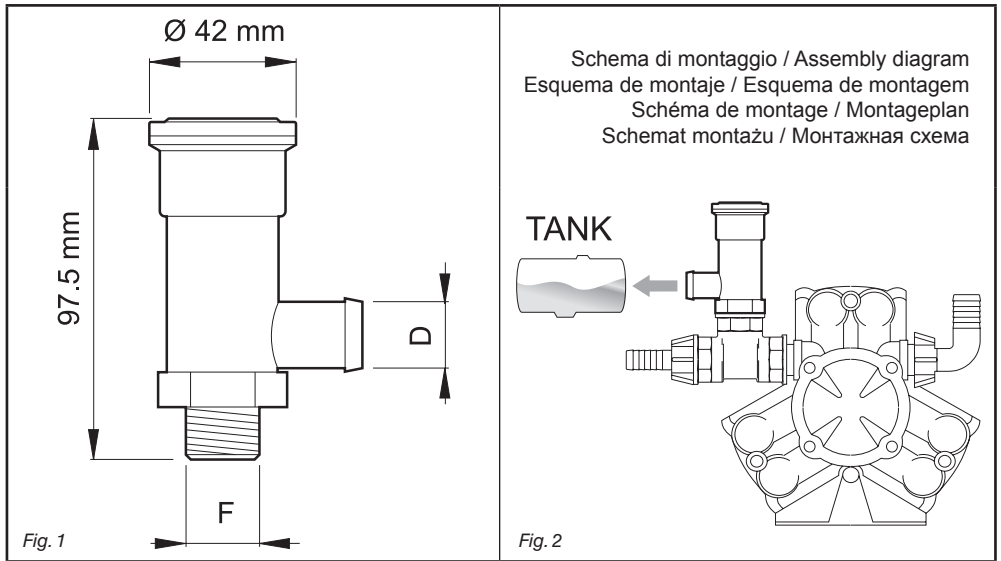
RUS Это руководство является составной частью описанного оборудования и должно всегда сопровождать его, как в случае продажи, так и при передаче в другие руки. Храните руководство для случая необходимости его консультации в будущем. Фирма "ARAG" сохраняет за собой право вносить изменения в спецификации и инструкции изделия в любой момент и без всякого предварительного уведомления.



**DATI TECNICI / TECHNICAL DATA / DATOS TÉCNICOS / DADOS TÉCNICOS /
 DONNÉES TECHNIQUES / TECHNISCHE DATEN / DANYCH TECHNICZNYCH /
 ТЕХНИЧЕСКИЕ ДАННЫЕ**

COD.					D		F (BSP)
	BAR	PSI	l/1'	US GPM	mm	inches	
459110	10	145	100	26.4	13	1/2"	G 3/8
459120	20	290	100	26.4	13	1/2"	G 3/8
459130	30	435	100	26.4	13	1/2"	G 3/8
459140	40	580	100	26.4	13	1/2"	G 3/8
459150	50	725	100	26.4	13	1/2"	G 3/8
459210	10	145	200	52.8	19	3/4"	G 1/2
459220	20	290	200	52.8	19	3/4"	G 1/2
459240	40	580	200	52.8	19	3/4"	G 1/2
459250	50	725	200	52.8	19	3/4"	G 1/2
459310	10	145	250	66.0	25	1"	G 3/4
459320	20	290	280	73.9	25	1"	G 3/4

Tab. 1

I DESTINAZIONE D'USO

Il dispositivo di limitazione della pressione ARAG protegge i circuiti idraulici delle macchine irroratrici dalle sovrappressioni fino al 20% superiori alla pressione nominale dell'impianto.

Il liquido in eccesso viene scaricato in cisterna.

NORME DI SICUREZZA



ARAG non può essere ritenuta responsabile per danni diretti o indiretti derivanti dalla tipologia dei fluidi utilizzati per l'irrorazione e il diserbo.

L'utilizzo di tali sostanze avviene sotto la piena responsabilità dell'operatore che ha quindi l'obbligo di verificare le prescrizioni di sicurezza indicate dal produttore del fluido sulla confezione e di indossare adeguato equipaggiamento di protezione individuale (guanti, tuta, stivali, casco, ecc.) in accordo alle prescrizioni di legge. ARAG non può quindi in alcun modo rispondere di eventuali incidenti o danni a persone, animali o cose conseguenti all'utilizzo improprio, non protetto o non raccomandato dei prodotti impiegati.

INSTALLAZIONE

- Prima di installare il dispositivo di limitazione della pressione accertarsi che l'impianto sia conforme alle prescrizioni di sicurezza dettate dalla legislazione vigente nel paese in cui si effettua l'installazione.

- Montate il dispositivo di limitazione della pressione sul circuito di mandata della pompa tramite il raccordo filettato (**F** in Fig. 1) e collegatela al circuito di ritorno in cisterna mediante il bocchettone non filettato (**D** in Fig. 1).

- Per effettuare lo scarico in cisterna montate tubi con la pressione nominale di utilizzo maggiore di quella dello scarico stesso (pressione minima 15 bar).

- Assicuratevi che i diametri dei condotti utilizzati per i collegamenti siano idonei alla bocca di scarico del dispositivo (**D** in Fig. 1) e che siano privi di qualsiasi strozzatura poiché questo potrebbe provocare una sovrappressione anomala.

- Utilizzate idonei sistemi di bloccaggio dei tubi.

USO



- Per effettuare la tenuta stagna sulla filettatura (F** in Fig. 1) utilizzate esclusivamente nastro in PTFE non sinterizzato.**

- Non è necessario effettuare il riarmo del dispositivo dopo il raggiungimento di una sovrappressione: in questo caso fermate l'impianto, rimuovete la causa dell'anomalia e procedete alla sua rimessa in funzione.

- A temperature molto basse, effettuate lo svuotamento del circuito per evitare rotture dovute al congelamento del liquido nel circuito stesso.

MANUTENZIONE



- Il dispositivo di limitazione della pressione non può essere riparato quindi, in caso di malfunzionamento, deve essere sostituito.

- NON RIMUOVETE IL SIGILLO ROSSO POSTO SUL DISPOSITIVO.

- Dopo ogni utilizzo effettuate il lavaggio del circuito con acqua pulita.

- Ogni 6 mesi verificate il corretto funzionamento del dispositivo portando la pressione al limite indicato nella tabella "Dati tecnici" (Tab. 1).

CONDIZIONI DI GARANZIA

Il prodotto è garantito per un periodo di 12 mesi dalla data d'acquisto. Informazioni complete sulla garanzia sono elencate sul catalogo generale ARAG o sul sito internet all'indirizzo www.aragnet.com/GaranzieProdotti.htm

GB INTENDED USE

ARAG pressure-relief device protects the hydraulic circuits of the spraying machines against over-pressures that exceed the nominal pressure of the system by up to 20%.
The excess liquid is drained into the tank.

SAFETY REGULATIONS



ARAG cannot be held responsible for direct or indirect damage as a result of the types of liquids used for crop spraying.

The use of these substances is the sole responsibility of the operator who must therefore check the safety instructions for the liquid given by the manufacturer on the packaging and must wear suitable personal safety devices (gloves, overalls, boots, helmet, etc.) in compliance with the law.

ARAG shall therefore not be held responsible for any accidents or harm to persons, animals or things as a consequence of improper, unprotected or non-recommended use of the products used.

INSTALLATION

- Before installing the pressure-relief device make sure that the system complies with safety regulations dictated by the laws in force in the country where installation is carried out.
- Fit the pressure-relief device to the pump delivery circuit using the threaded fitting (**F** in Fig. 1) and connect it to the return circuit in the tank using the non-threaded pipe union (**D** in Fig. 1).
- To drain into the tank fit pipes with a nominal use pressure that is higher than the discharge pressure itself (minimum pressure 15 bars).
- Make sure that the diameters of the pipes used for the connections are suitable for the device drain outlet (**D** in Fig. 1) and that they are not obstructed in any way as this could cause anomalous excess pressure.
- Use suitable devices for clamping the pipes.

USE



- **For sealing the thread (F in Fig. 1) only use non-sintered PTFE tape.**
- The device doesn't need to be rearmed after an overpressure has occurred: in this case stop the system, remove the cause of the anomaly and then start up again.
- At very low temperatures, empty the circuit to avoid breakage due to freezing of the liquid in the circuit.

MAINTENANCE



- The pressure-relief device can not be repaired: this means that, in case of malfunction, the unit shall be changed.
- **DO NOT REMOVE THE RED SEAL FROM THE DEVICE.**
- After each use flush out the circuit with clean water.
- Check correct operation of the device by bringing the pressure up to the limit indicated in the "Technical data" table (Tab. 1) every 6 months.

GUARANTEE TERMS

The product is guaranteed for a period of 12 months from the purchase date. Complete information regarding the guarantee are listed in the general ARAG catalogue or on the website at www.aragnet.com/GaranzieProdotti.htm

E DESTINO DE USO

El dispositivo de limitación de la presión ARAG protege los circuitos hidráulicos de las máquinas pulverizadoras, de las presiones excesivas hasta un 20% más respecto a la presión nominal del equipo.

El líquido en exceso es descargado en la cisterna.

NORMAS DE SEGURIDAD

 **ARAG no podrá ser considerada responsable de los daños, directos o indirectos, derivados de los tipos de fluidos utilizados para la pulverización y la desyerba.**

La utilización de dichas sustancias será responsabilidad absoluta del operador, que deberá, pues, verificar que se cumplan las prescripciones de seguridad indicadas por el fabricante del fluido en el envase y llevar un equipamiento adecuado de protección individual (guantes, mono, botas, casco, etc.) de acuerdo con lo prescrito por la ley.

ARAG no podrá pues responder, de ningún modo, de eventuales accidentes o daños ocasionados a personas, animales o cosas como consecuencia de una utilización inadecuada, no protegida o no recomendada de los productos empleados.

INSTALACIÓN

- Antes de instalar el dispositivo de limitación de la presión, comprobar que el equipo cumpla con las prescripciones de seguridad dictadas por la legislación vigente en el país donde se realiza la instalación.

- Montar el dispositivo de limitación de la presión en el circuito de impulsión de la bomba, a través del empalme roscado (**F** en Fig. 1) y empalmarlo al circuito de retorno a la cisterna a través de la boca no roscada (**D** en Fig. 1).

- Para efectuar la descarga en la cisterna, montar tubos cuya presión nominal de utilización sea mayor que la de la misma descarga (presión mínima 15 bar).

- Controlar que los diámetros de los conductos usados para las conexiones sean adecuados para la boca de descarga del dispositivo (**D** en Fig. 1) y que no presenten estrechamientos que pueden provocar una anómala presión excesiva.

- Utilizar sistemas adecuados de bloqueo de los tubos.

EMPLEO

 - **Para que la estanqueidad en el roscado (**F** en Fig. 1) sea perfecta, utilizar exclusivamente cinta de PTFE no sinterizada.**

- No es necesario rearmar el dispositivo luego de una presión excesiva: en dicho caso, parar la instalación, eliminar la causa de la anomalía y volver a ponerla en función.

- En caso de temperaturas muy bajas, vaciar el circuito para evitar que se produzcan roturas debidas a la congelación del líquido en el mismo circuito.

MANTENIMIENTO

 - El dispositivo de limitación de la presión no puede repararse, por lo tanto, en caso de funcionamiento incorrecto, debe ser sustituido.

- **NO QUITAR EL SELLO ROJO COLOCADO EN EL DISPOSITIVO.**

- Después de cada utilización, lavar el circuito con agua limpia.

- Cada 6 meses controlar el correcto funcionamiento del dispositivo alcanzando con la presión el límite indicado en la tabla "Datos técnicos" (Tab. 1).

CONDICIONES DE GARANTÍA

El producto posee una garantía de 12 meses a partir de la fecha de compra. Para hallar información detallada sobre la garantía, consulten el catálogo general ARAG o visiten el sitio Internet www.aragnet.com/GaranzieProdotti.htm



DESTINAÇÃO DE USO

O dispositivo de limitação da pressão ARAG protege os circuitos hidráulicos das máquinas pulverizadoras das sobrepressões até 20% superiores à pressão nominal do sistema. O líquido em excesso é descarregado no tanque.

NORMAS DE SEGURANÇA



ARAG não pode ser responsabilizada por danos diretos ou indiretos provenientes da tipologia dos fluidos utilizados para a irroração e a capinação.

A utilização destas substâncias ficará sob a completa responsabilidade do operador que tem a obrigação de verificar as prescrições de segurança indicadas pelo fabricante do fluido e que estão escritas na embalagem. O operador deve usar os equipamentos adequados de proteção individual (luvas, macacão, botas, capacete, etc) de acordo com as prescrições da lei.

ARAG não responderá pelos eventuais incidentes ou danos provocados a pessoas, animais ou coisas que sejam consequência de uma utilização imprópria, não protegida ou não recomendada dos produtos empregados.

INSTALAÇÃO

- Antes de instalar o dispositivo de limitação da pressão, certifique-se de que o sistema esteja de acordo com as prescrições de segurança ditadas pela legislação em vigor no país no qual a instalação é efetuada.

- Monte o dispositivo de limitação da pressão no circuito de descarga da bomba através da conexão roscada (**F** na Fig. 1) e conecte-a ao circuito de retorno à cisterna através do bocal não roscado (**D** na Fig. 1).

- Para realizar a descarga no tanque monte tubos que possuam pressão nominal de utilização maior do que a da própria descarga (pressão mínima 15 bar).

- Certifique-se de que os diâmetros dos condutos utilizados para as conexões sejam idôneos à boca de descarga do dispositivo (**D** na Fig. 1) e que não apresentem estrangulamentos, visto que isto pode vir a provocar uma sobrepressão anômala.

- Utilize sistemas idôneos para bloquear os tubos.

USO



- Para que o rosqueamento seja à prova de água (F** na Fig. 1) utilize exclusivamente fita de PTFE não sinterizada.**

- Não é necessário efetuar a reposição do dispositivo após o alcance de uma sobrepressão: neste caso pare a instalação, remova a causa que provocou a anomalia e coloque novamente o aparelho em funcionamento.

- Com temperaturas muito baixas, esvazie o circuito para evitar rupturas devidas ao congelamento do líquido no próprio circuito.

MANUTENÇÃO



- O dispositivo de limitação da pressão não pode ser consertado, portanto, em caso de mau funcionamento, deve ser substituído.

- NÃO REMOVA O SELO VERMELHO SITUADO NO DISPOSITIVO.

- Depois de cada uma das utilizações lave o circuito com água limpa.

- A cada 6 meses verifique o correto funcionamento do dispositivo colocando a pressão no limite indicado na tabela "Dados técnicos" (Tab. 1).

GARANTIA

O produto está garantido por um período de 12 meses a partir da data de aquisição. Informações completas sobre a garantia estão listadas no catálogo geral da ARAG ou no site da internet no endereço www.aragnet.com/GaranzieProdotti.htm

F DOMAINE D'UTILISATION

Le dispositif de limitation de la pression ARAG protège les circuits des machines de pulvérisation contre les surpressions jusqu'à un dépassement de 20% de la pression nominale du circuit. L'excès de liquide est évacué dans le réservoir.

NORMES DE SECURITE



La société ARAG ne peut pas être tenue responsable des dégâts directs ou indirects provoqués par la typologie des liquides utilisés pour la pulvérisation et le désherbage.

L'opérateur est seul responsable de l'utilisation de ces substances et il a donc l'obligation de vérifier les instructions de sécurité indiquées par le fabricant du liquide sur l'emballage ainsi que de porter l'équipement de protection individuelle adéquat (gants, combinaison, bottes, casque, etc.) conformément aux dispositions de loi.

ARAG ne peut donc en aucun cas répondre des éventuels accidents ou dégâts provoqués aux personnes, animaux ou choses en raison d'une utilisation inadéquate, sans équipement de sécurité ou d'une utilisation non recommandée des produits employés.

INSTALLATION

- Avant d'installer le dispositif de limitation de la pression, s'assurer que le circuit est conforme aux dispositions de sécurité prescrites par la loi en vigueur au pays où l'installation est réalisée.

- Montez le dispositif de limitation de la pression sur le circuit d'alimentation de la pompe en utilisant le raccord fileté (**F** sur la Fig. 1) et reliez-le au circuit de retour vers la cuve au moyen de l'embouchure fileté (**D** sur la Fig. 1).

- Pour effectuer la vidange dans le réservoir, installez des tuyaux avec la pression nominale d'exercice plus importante que celle de la vidange (pression minimale de 15 bars).

- Assurez-vous que les diamètres des conduits utilisés pour les raccordements se conviennent à l'embout de décharge du dispositif (**D** sur la Fig. 1) et qu'elles n'ont aucun étranglement pour ne pas provoquer de surpressions anormales.

- Utilisez des systèmes adéquats pour serrer les tuyaux.

EMPLOI



- Pour rendre le filetage étanche (F** sur la Fig. 1), utilisez exclusivement du ruban en PTFE non fritté.**

- Le réarmement du dispositif n'est pas nécessaire à la suite d'une surpression survenue : dans ce cas, arrêtez le système, éliminez la cause de l'anomalie et remettez-le en fonction.

- A températures très basses, videz le circuit afin d'éviter des dommages dus à la congélation du liquide dans le circuit.

MAINTENANCE



- Le dispositif de limitation de la pression ne peut pas être réparé ; il doit, donc, être remplacé en cas de dysfonctionnement.

- NE RETIREZ PAS LE SCEAU ROUGE SITUÉ SUR LE DISPOSITIF.

- Après chaque utilisation, lavez le circuit à l'eau propre.

- Tous les 6 mois vérifiez le bon fonctionnement du dispositif en faisant monter la pression jusqu'à la limite indiquée dans le tableau "Données techniques" (Tab. 1).

CONDITIONS DE GARANTIE

Le produit est garanti pour une période de 12 mois à partir de la date d'achat.

Vous obtiendrez les informations complètes sur la garantie en consultant le catalogue général ARAG ou le site Internet à l'adresse www.aragnet.com/GaranzieProdotti.htm

D VERWENDUNGSBESTIMMUNG

Die ARAG Druckbegrenzungsvorrichtung schützt die hydraulischen Systeme der Spritzgeräte vor Überdruck bis zu über 20% über dem Nenndruck der Anlage liegenden Werten.
Die überschüssige Flüssigkeit wird in den Tank zurückgeleitet.

SICHERHEITSVORSCHRIFTEN



ARAG kann nicht für direkte oder indirekte Schäden haftbar gemacht werden, die durch die verwendeten Flüssigkeiten für den Pflanzenschutz und die Unkrautvernichtung verursacht wurden.

Die Verantwortung für die Benutzung dieser Stoffe liegt allein beim Bediener, der somit verpflichtet ist, die vom Hersteller der besagten Flüssigkeiten auf der Verpackung vorgeschriebenen Sicherheitsvorkehrungen zu treffen und in Übereinstimmung mit den einschlägigen gesetzlichen Vorschriften eine angemessene Schutzkleidung zu tragen (Handschuhe, Arbeitsanzug, Stiefel, Helm, etc.). ARAG haftet demnach in keiner Weise für mögliche Unfälle oder Schäden für Menschen, Tiere oder Sachen, die durch die unsachgemäße, ungeschützte oder nicht vorschriftsmäßige Verwendung der eingesetzten Produkte hervorgerufen wurden.

INSTALLATION

- Vor der Installation der Druckbegrenzungsvorrichtung ist sicherzustellen, dass die Anlage den im Installationsland einschlägigen Sicherheitsvorschriften entspricht.
- Installieren Sie die Druckbegrenzungsvorrichtung mit der Schraubverbindung (**F** in Fig. 1) im Pumpenförderkreislauf und verbinden Sie diese anschließend über den gewindelosen Stutzen (**D** in Fig. 1) mit dem Rückflusskreislauf zum Tank.
- Installieren Sie für den Rückfluss in den Tank Rohre, deren Nennbetriebsdruck über dem Druck des Abflusses liegt (Mindestdruck 15 bar).
- Stellen Sie sicher, dass die Durchmesser der für die Verbindung verwendeten Leitungen dem Abflussstutzen der Vorrichtung (**D** in Fig. 1) entsprechen und keinerlei Drosselstellen vorliegen, da dies zu einem anormalen Überdruck führen könnte.
- Stellen Sie sicher, dass die Leitungen ausreichend befestigt sind.

ANWENDUNG



- **Um die Gewinde wasserdicht zu isolieren (F in Fig. 1), darf nur ungesintertes PTFE-Dichtband verwendet werden.**
- Nach Erreichen eines Überdruckwerts muss die Vorrichtung nicht zurückgesetzt werden: in diesem Fall ist der Anlagenbetrieb zu unterbrechen, die Ursache für die Betriebsstörung zu beheben und die Anlage anschließend wieder in Betrieb zu setzen.
- Leeren Sie den Flüssigkeitskreislauf bei sehr niedrigen Temperaturen, um mögliche Schäden an der Anlage durch Einfrieren der Flüssigkeit im Kreislauf zu verhindern.

WARTUNG



- Die Druckbegrenzungsvorrichtung kann nicht repariert werden, ist daher bei Funktionsstörungen auszuwechseln.
- **NIE DAS ROTE SCHUTZSIEGEL AN DER VORRICHTUNG ENTFERNEN.**
- Nach jedem Gebrauch muss der Kreislauf mit sauberem Wasser gereinigt werden.
- Alle 6 Monate muss die Vorrichtung auf ordnungsgemäßen Betrieb kontrolliert werden, indem der Druck auf die in der entsprechenden Tabelle "Technischen Daten" (Tab. 1) angegebenen Grenzwerte gebracht wird.

GARANTIEBEDINGUNGEN

Die Garantiezeit beläuft sich auf einen Zeitraum von 12 Monaten ab dem Kaufdatum. Ausführliche Informationen über die Garantieleistung finden Sie im ARAG-Hauptkatalog oder in der Internet Website unter der Adresse www.aragnet.com/GaranzieProdotti.htm

PL PRZEZNACZENIE UŻYCIA

Urządzenie ograniczające ciśnienie ARAG chroni obwody hydrauliczne maszyn nawadniających przed nadciśnieniem do 20% powyżej nominalnego ciśnienia instalacji.
Ciecz w nadmiarze jest odprowadzana do cysterny.

NORMY BEZPIECZEŃSTWA



ARAG nie bierze na siebie żadnej odpowiedzialności za szkody bezpośrednie lub pośrednie wynikające z typologii cieczy stosowanych do nawadniania i odchwaszczania. Stosowanie tych substancji odbywa się na własną odpowiedzialność operatora, którego obowiązkiem jest przestrzeganie przepisów bezpieczeństwa wskazanych przez producenta na opakowaniu cieczy oraz stosowanie odpowiednich środków ochrony osobistej (rękawice, kombinezon, kalosze, kask, itp.) w zgodzie z obowiązującymi przepisami. ARAG w żadnym wypadku nie bierze na siebie żadnej odpowiedzialności za ewentualne wypadki lub szkody wyrządzone osobom, zwierzętom lub rzeczom w wyniku nieprawidłowego, nie zabezpieczonego i nie zalecanego używania stosowanych produktów.

MONTAŻ

- Przed montażem urządzenia ograniczającego ciśnienie upewnić się czy instalacja jest zgodna z przepisami bezpieczeństwa wydanymi przez prawo obowiązujące w państwie instalowania maszyny.
- Zamontować urządzenie ograniczające ciśnienie na obwodzie tłocznym pompy za pomocą łącznika gwintowanego (**F** na Fig. 1) i podłączyć je do obwodu powrotnego do cysterny za pomocą nie gwintowanej dwuzłączki rurowej (**D** na Fig. 1).
- W celu wykonania wylotu odprowadzającego do cysterny zamontować rury o ciśnieniu nominalnym zastosowania większym od ciśnienia samego wylotu (ciśnienie minimalne 15 bar).
- Upewnić się czy średnice przewodów użytych do podłączeń są odpowiednie do otworu wylotowego zaworu (**D** na Fig. 1) i czy nie posiadają żadnych przewężeń co mogłoby spowodować anomalne nadciśnienie.
- Stosować odpowiednie systemy blokujące rury.

ZASTOSOWANIE



- **Do wykonania hermetycznego uszczelnienia gwintu (**F** na Fig. 1) użyć wyłącznie taśmy z nie spiekanej PTFE.**
- Nie jest konieczne ponowne założenie zaworu po osiągnięciu nadciśnienia: w tym wypadku zatrzymać instalację, usunąć przyczynę usterki i przystąpić do jej ponownego uruchomienia.
- W przypadku bardzo niskich temperatur, opróżnić obwód w celu niedopuszczenia do uszkodzeń z powodu ewentualnego zamrożenia cieczy w obwodzie.

KONSERWACJA



- Urządzenie ograniczające ciśnienie nie nadaje się do naprawy, dlatego w przypadku jego uszkodzenia musi być wymienione.
- **NIE USUWAĆ CZERWONEJ PLOMBY ZNAJDUJĄCEJ SIĘ NA ZAWORZE.**
- Po każdym użyciu wymyć obwód czystą wodą.
- Co 6 miesięcy sprawdzić prawidłowe działanie zaworu doprowadzając ciśnienie do granicy wskazanej w tabeli "Danych technicznych" (Tab. 1).

WARUNKI GWARANCJI

Produkt jest objęty gwarancją przez okres 12 miesięcy od daty jego zakupu. Kompletnie informacje na temat gwarancji są podane w ogólnym katalogu ARAG lub na stronie internetowej pod adresem www.aragnet.com/GaranzieProdotti.htm

RUS НАЗНАЧЕНИЕ

Устройство ограничения давления производства ARAG защищает гидравлические контуры опрыскивающих машин от избыточного давления, превышающего номинальное давление установки на 20%.

Избыток жидкости сливается в цистерну.

ПРАВИЛА БЕЗОПАСНОСТИ



ARAG снимает с себя всякую ответственность за прямые или косвенные ущербы, причиненные по причине использования жидкости, неподходящей для орошения и опрыскивания.

Выбор типа жидкости и ее использование полностью возлагается на оператора, который должен в обязательном порядке проверить все указания по безопасности, предоставляемые производителем жидкости. Кроме того, он должен одеть необходимые средства индивидуальной защиты такие, как перчатки, спецодежду, обувь, шлем и т.д. в соответствии с законодательными предписаниями.

ARAG ни в коем случае не несет ответственность за возможные аварии или ущерб людям, животным или предметам, причиненный из-за неправильного, не рекомендуемого и не защищенного использования средств.

МОНТАЖ

- До монтажа устройства ограничения давления проверить, чтобы установка отвечала требованиям по безопасности, установленным действующим законодательством страны эксплуатации агрегата.

- Монтировать устройство ограничения давления на контуре подачи насоса, используя резьбовой штуцер (**F** на Fig. 1). Соединить насос с контуром возврата в цистерну посредством резьбового штуцера (**D** на Fig. 1).

- Для слива жидкости в цистерну монтировать трубы с номинальным давлением использования выше давления слива (минимальное давление - 15 бар).

- Проверить, чтобы диаметры используемых для соединения труб подходили к сливному отверстию устройства (**D** на Fig. 1) и, чтобы не было пережимов, которые могут вызвать аномальное повышение давления.

- Использовать подходящие системы блокировки труб.

ПРИМЕНЕНИЕ



- Использовать ленту из неагломерированного PTFE (политетрафторэтилена) для хорошего уплотнения резьбовых соединений (F** на Fig. 1).**

- Нет необходимости в разблокировке устройства по достижению избыточного давления. Рекомендуется остановить систему, устранить причину аномалии и возобновить работу.

- При низких температурах опорожнить контур, чтобы предотвратить замерзание жидкости в контуре.

ТЕХНИЧЕСКОЕ ОБСЛУЖИВАНИЕ



- Устройство ограничения давления не ремонтируется, следовательно, в случае плохого функционирования его необходимо заменить на новое.

- НЕ УДАЛЯТЬ КРАСНУЮ ПЛОМБУ С УСТРОЙСТВА!

- После любого использования промыть контур чистой водой.

- Каждые 6 месяцев проверять исправное функционирование устройства. Для этого настроить его на предельное значение, указанное в таблице с "техническими данными" (Tab. 1).

ГАРАНТИЙНЫЕ УСЛОВИЯ

Гарантия на изделие действует в течение 12 месяцев с даты его приобретения. Полную информацию по гарантийным обязательствам можно получить в главном каталоге ARAG или на следующем сайте в Интернете www.aragnet.com/GaranzieProdotti.htm

Dichiarazione Di Conformità - Conformity Declaration
Declaración De Conformidad - Declaração De Conformidade
Déclaration De Conformité - Konformitätserklärung
Oświadczenie Zgodności - Декларация соответствия



ARAG s.r.l.

Via Palladio, 5/A

42048 Rubiera (RE) - Italy

P.IVA 01801480359

Dichiara

che il prodotto

descrizione: **Dispositivo di limitazione della pressione**

modello: -

serie: **4591x0, 4592x0 e 4593x0**

risponde ai requisiti di conformità contemplati nella seguente Direttiva Europea:

2006/42/CE e successive modificazioni (Macchine)

Riferimenti alle Norme Applicate:

UNI EN ISO 4254-6:2010

(Macchine agricole e forestali - Sicurezza - Parte 6: Irroratrici e distributori di concimi liquidi)

Rubiera, 5 Marzo 2010

Giovanni Montorsi

(Presidente)



42048 RUBIERA (Reggio Emilia) - ITALY
Via Palladio, 5/A

Tel. 0522 622011

Fax 0522 628944

<http://www.aragnet.com>

info@aragnet.com

03/2010

D20015-m04